

SUPER B



CATALOGUE 2022



CGN
LE SENS DU DÉTAIL



SUPER B

Marque leader dans le domaine des outils de vélo depuis 1990, SUPER B s'est engagé à fabriquer et à fournir une gamme complète d'excellents outils et de solutions de service de réparation aux ateliers de vélo, aux mécaniciens professionnels, aux mécaniciens à domicile et aux athlètes.

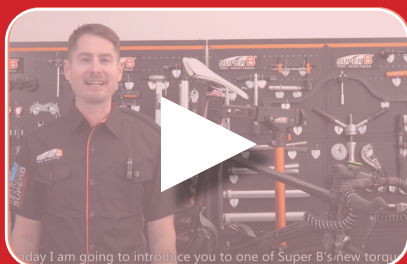

Retrouvez toutes les vidéos explicatives sur YouTube
Super B_Bike tools

<https://www.youtube.com/c/SuperBBiketools/>



SOMMAIRE

PLAQUE MURALE	P4
STATION DE TRAVAIL : servante, balance, pied, coffret à outillage	P6
OUTILLAGE CADRE : montage, découpe, tarauds...	P16
OUTILLAGE FREINAGE : écarteur, pince coupe-durites...	P20
OUTILLAGE ROUES : clé cônes, dévoileur, clé à rayons	P22
OUTILLAGE TRANSMISSION : dérive chaîne, pince, repose-chaîne...	P27
CLÉS : Allen, dynamométriques...	P30
OUTILLAGE CASSETTES ET ROUES LIBRES	P33
OUTILLAGE BOÎTIERS : Démonte-boîtiers, presse	P36
CLÉS PÉDALES ET MANIVELLES	P39
OUTILLAGE VÉLOS ÉLECTRIQUES : Démonte-écrou	P40
ACCESSOIRES	P41

PLAQUE MURALE D'ATELIER

Réf. 509239 - **TB-PB08H** - 200 x 80 cm

- Conçue pour les mécaniciens du magasin de vélos ou du centre de service pour stocker les outils avec un accès facile. Les outils ne sont pas inclus.
- Pour 80 pièces
- Livré avec 80 crochets
- Composé de 8 panneaux



PLAQUE MURALE D' ATELIER



- Conçue pour les mécaniciens du magasin de vélos ou du centre de service pour stocker les outils avec un accès facile.
- Les outils ne sont pas inclus.

Réf. 509240 - **TB-PB10H0** - 250 x 80 cm

- Pour 100 pièces
- Livré avec 100 crochets
- Composé de 10 panneaux



BARRE MAGNÉTIQUE



Réf. 509168 - **TB-1914**

- Rangez les outils ou les petites pièces métalliques
- Le support de montage est extensible
- Force magnétique puissante
- Longueur : 50 cm
- Outils non inclus



SERVANTE D'ATELIER

23 PIÈCES

Réf. 484532 - **TBA9000**

Conçue pour les magasins de vélos, les équipes cyclistes professionnelles, les salles d'exposition ou les ateliers à domicile.

Ensemble complet d'outils professionnels de haute qualité comprenant notamment des outils pour cassette et roue-libre, pédalier, une clé à pédale, des outils pour manivelle, des démonte-pneus, des clés à cône de moyeu, des clés en Y, des clés dynamométriques, des pinces à chaîne, un coupe-câble, des clés à rayons, des tournevis, du nécessaire de nettoyage et un tablier.

Le tout organisé dans des tiroirs dédiés !



Tiroir 1 :

- Démonte roue libre avec guide, pour Shimano®, SunRace®, SRAM®, Chris King®, SunTour® et autres.
- 1 Fouet à chaîne
- 1 Clé pour contre écrou boîtier
- 1 Clé pour boîtier pédalier, Shimano® Hollowtech II, Truvativ® GXP, FSA® MegaExo, Campagnolo® Ultra-Torque™, TOKEN®, et autres boîtiers externes avec 16 crans
- 1 Outil d'installation manivelle (visser et dévisser le capuchon étoilé).
- 1 Clé pour cassettes et boîtier Campagnolo (Record™, Chorus™ et Athena™)
- 1 Clé pour boîtier pédalier avec guide, pour Shimano®, ISIS Drive®, FSA®, Race Face®, Truvativ® et TOKEN®. (20 crans)
- 8 Clés Allen en T 2 / 2.5 / 3 / 4 / 5 / 6 / 8 / 10 mm avec embout Allen et une tête ronde



Tiroir 2 :

- 1 Clé à molette 12"
- 1 Démonte roue libre avec guide pour Shimano®, SunRace®, SRAM®, Chris King®, SunTour® et autres.
- 1 Démonte roue libre, pour roue libre Shimano® MF
- 1 Démonte roue libre, pour roue libre BMX et single-speed 4 crans.
- 1 Clé pour boîtier pédalier 16 crans pour Shimano®, ISIS Drive®, FSA®, Race Face®, Truvativ® et TOKEN®
- 1 Clé pour boîtier pédalier 8 crans pour Shimano®, Truvativ®, SRAM® et ISIS®
- 1 Clé pour boîtier pédalier, pour Shimano® Hollowtech II Truvativ®, FSA® MegaExo, Campagnolo® Ultra-Torque, TOKEN® et autres.
- 8 Clés plates à œil mixte taille : 8 / 9 / 10 / 11 / 12 / 13 / 14 / 15 mm
- 4 Clés pour jeu de direction, taille : 30 / 32 mm, 36 / 40 mm, 15 / 32 mm, 32 / 36 mm
- 1 Clé double ergots pour boîtier de pédalier
- 2 Clés plates doubles taille : 8 / 10 mm, 9 / 11 mm
- 1 Rallonge Allen de 10 mm pour pédalier Campagnolo®.



• Tiroir 3 :

- 1 Clé à pédales professionnelle 15 mm
- 1 Clé à pédales multifonctions 15 mm et douilles 14 / 15 mm pour écrous boîtier.
- 1 Clé en T, 3 têtes Torx® 30 / Allen 5 mm / 3 Pans avec T30
- 1 Clé en T, 3 têtes avec Torx® T40 / Allen 6 mm / vis cheminée
- 1 Arrache manivelle, pour axe carré, Shimano® octalink et ISIS
- 3 Clé Y, taille : Allen 2 / 2.5 / 3 mm, Allen 4 / 5 / 6 mm, Torx® tT25 / T30 / T40
- 8 Clé Allen, taille : 2 / 2.5 / 3 / 4 / 5 / 6 / 8 / 10 mm
- 7 Clés à cône professionnelles, taille : 13 / 14 / 15 / 16 / 17 / 18 / 19 mm
- 1 Outil montage/démontage boîtier pédalier Campagnolo® (VeloceTH, MirageTH, CentaurTH, DaytonaTH et Avanti)TH
- 1 Dévoileur de disque de frein.

Tiroir 4 :

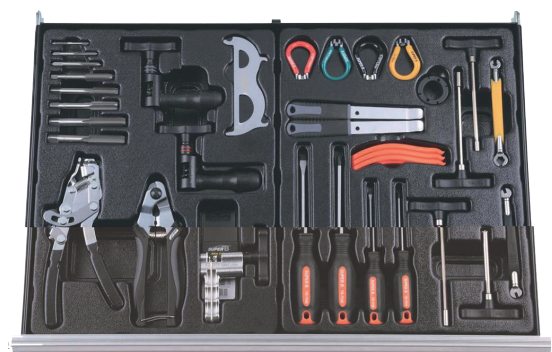

- 4 Tarauds pour patte dérailleur 3 mm x 0.5; 5 mm x 0.8, 6 mm x 1.0, 10 mm x 1.0
- 4 Tarauds pour pédale 1/2"x 20 (GetD), 9/16"x 20 (GetD)
- 1 Pince tire câble - 1 Pince coupe câble/gaine
- 1 Dérive chaîne pour 1/8" à 3/16" - 1 Dérive chaîne pour 10 et 11 vitesses
- 1 Dérive chaîne pour 8, 9 et 10 vitesses et monovitesse.
- 1 Outil pour vérifier usure chaîne
- 1 Poinçon de recharge pour dérive chaîne (x10)
- 4 Clés à rayon, 3.2 / 3.3 / 3.5 mm et pour Mavic® Ø5.65 (mamelon fileté de 7 mm)
- 5 Démontes Pneus dont 2 professionnels en acier
- 1 Clé à rayon Aéro, 0.9 / 1.1 / 1.3 / 1.9 mm
- 1 Clé à rayon pour système de roue Shimano® écrou 4.3 x 4.4 mm
- 1 Clé à rayon pour oeillets filetés Mavic® 9 mm et écrous intégrés 7 mm
- 4 Tournevis : 2 Cruciformes Phillips 0 / 2 et 2 plats 3 / 6
- 4 Clés pour tête de rayon en T : hexagonales 4.8 mm, 5.5 mm, carré 3.2 mm et fendue.

Tiroir 5 :



- 1 Emmanche étoile pour fourche 1" et 1-1/8"
- 1 Maillet sans rebond
- 1 Mètre à ruban 3 m
- 1 Règle pour mesure rayon
- 1 Guide de découpe pivot fourche.
- 1 Extracteur de cône pour fourche 1", 1-1/8", 1-1/4", 1-1/2"
- 1 Écarteur piston
- 1 Brosse de nettoyage pliante
- 3 Brosses de nettoyage
- 1 Nettoyeur de chaîne

Tiroir 6 :



- 1 Centreur pour roues 16" à 29"
- 1 Scie à métaux avec lame acier (300 mm)
- 1 Lame scie à métaux pour carbone
- 1 Clé dynamométrique 1-1/4" 3~15 Nm, avec embouts :
- Allen 2 / 2.5 / 3 / 4 / 5 / 6 / 8 / 10 mm, Torx® T25
- 1 Pince coupe câble
- 1 Pince à bec
- 1 Pince multiprise

Tiroir 7 :



- 1 Clé dynamométrique 1-3/8" 12~60 Nm avec embouts :
- Allen 4 / 5 / 6 / 8 / 10 mm, Torx® T25 / T30 / T40, adaptateur 3/8" et 1/2"
- 1 Presse cuvette 1", 1-1/8", 1-1/4" et 1-1/2"
- 1 Chasse cuvette interne et externe 1", 1-1/8" et 1-1/4"
- 1 Tablier

PIEDS D'ATELIER ET PLAQUE



Réf. 509046 - TB-WS50

- Pied d'atelier mobile professionnel
- La pince peut être positionnée dans 5 directions
- Hauteur réglable entre 105 et 150 cm
- Charge maximale : 50 kg
- Pliable et transportable



Réf. 504062 - TB-WS40

- Pied d'atelier fixe professionnel
- Base solide en acier pour un usage quotidien en magasin (non inclus)
- Hauteur réglable entre 100 et 150 cm
- Poids : 5,43 kg
- Charge maximale : 50 kg
- La plaque de pied d'atelier n'est pas incluse

Réf. 504061 - TB-WS72

- Plaque pour pied d'atelier (réf. 504062 - TB-WS40)
- Acier
- Poids : 28 kg
- Taille : 63x61x3 cm



PIED D'ATELIER PREMIUM



Réf. 511796 - **TB-WS30**

- Pied d'atelier mobile professionnel
- La hauteur peut être réglable de 111 à 154 cm.
- Montage sans outil.
- La base du trépied est conçue pour une bonne stabilité.
- Fabriqué en aluminium pour plus de légèreté.
- Poids : 6,1kg.
- Charge maxi : 40kg.
- Les outils et la tablette ne sont pas inclus.

PIED D'ATELIER MOBILE



Réf. 518006 - **TB-WS60**

- Fixation du vélo par la fourche avant et la boîte de pédalier
- Compatible avec axe de 9/10 mm x 100/130 et 135 mm, ainsi que les axes traversants compris entre 10 et 20 mm
- Pivote à 360 °
- Fabriqué en aluminium pour plus de légèreté.
- Hauteur réglable entre 85 et 100 cm
- Bras réglable d'avant en arrière de 70 cm
- Charge maximale : 25 kg



OUTILS D'ATELIER

ÉTAU POUR ÉTABLI

Réf. 511816 - **TB-1918**

- Équipé d'une mâchoire durable et d'une enclume pivotante à 360°
- Ouverture de la mâchoire : 100 mm
- Profondeur de la gorge : 57 mm



MÂCHOIRES / MORS

Réf. 509050 - **TB-WS20A**

- Pièce de rechange pour les pied d'atelier Super B
- Fabriqué en TPR, plastique respectueux de l'environnement.
- Ensemble de 2 pièces
- A utiliser avec pied d'atelier TB-WS30 (réf 511796), TB-WS40 (réf 504062), TB-WS50 (réf 509046).



Réf. 510602 - **TB-8645**

- Utilisé dans un étau d'établi pour maintenir l'axe du moyeu ou les axes de pédale pour les empêcher de tourner.
- 3 ouvertures de diamètres différents acceptant un axe de moyeu ou une broche de Ø maximum 20 mm
- Le ressort de pont en acier trempé et les mâchoires en aluminium n'endommageront pas les filetages
- Un must pour tous les mécaniciens

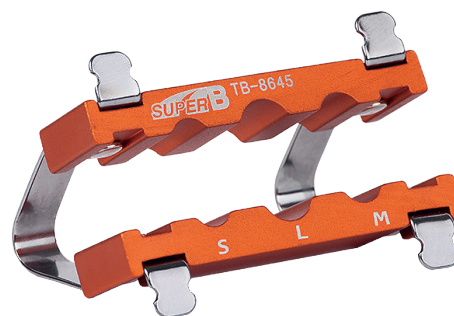

OUTIL MAINTIEN/BLOPAGE CINTRE

Réf. 509243 - **TB-1208**

- Empêche le guidon et la roue avant de tourner ou de bouger lorsque le vélo est rangé ou fixé.
- Fortement conseillé pour le montage d'un vélo ou l'entretien.



PLATEAU À OUTILS

Réf. 509051 - **TB-WS11**

- Pièce de rechange pour tous les postes de travail Super B.
- Les compartiments à parois profondes et les diverses fentes sont pratiques pour le rangement des outils.
- Conserve les pièces et les lubrifiants à portée de main.
- A utiliser avec pied d'atelier TB-WS30 (réf 511796), TB-WS40 (réf 504062), TB-WS50 (réf 509046).



Réf. 511794 - **TB-1912**

- Plateau en acier inoxydable de 15 cm (6") avec aimants recouverts de caoutchouc sur sa base.
- Permet de maintenir les petites pièces métalliques et les outils en place.



BALANCE/PÈSE VÉLO LECTURE DIGITALE (MAX 50KG)

Réf. 487550 - **TB-DS10**

- Balance polyvalente pour peser vélos, cadres et pièces.
- Parfaite pour fonctionner avec les pieds d'atelier Super B.
- Plage de mesure de 20 g à 50 kg.
- Précision ± 5 g de 20 g à 10 kg, ± 10 g de 10 kg à 50 kg.
- Fonction tare et allumage automatique.
- Fonctionne avec 2 piles AAA non incluses.



COFFRET OUTILLAGE VÉLO 53 PIÈCES PREMIUM



Tiroir 1 :



Tiroir 2 :



Tiroir 3 :



Tiroir 4 :





Tiroir 1 :

- Outil démontage cuvette jeu direction 1"1/8 et 1"1/4 (premium)
- Outil montage étoile de jeu de direction interne et externe 1", 1"1/8, 1"1/4
- Outil montage cuvettes/roulements jeu de direction fileté/ahead-set/semi-integre 1", 1-1/8", 1-1/4" et 1-1/2"
- Outil maillet à rebond
- Outil chasse goupille x2

Tiroir 2 :

- Outil montage/démontage cuvette compatible Shimano®, Hollowtech II, Truvativ®, GPX®, FSA®, Megaexo®, Campagnolo® ultra-torque, TOKEN® et beaucoup d'autres boîtiers de pédalier.
- Outil fouet a chaîne compatible 5 a 10 vitesses (premium)
- Outil démonte cassette avec goupille de guidage compatible Shimano®, Sunrace®, Sram®, Chris King®, Suntour® et autre
- Outil démonte boîtier avec goupille de guidage pour type carre/isis/octalink avec manche 25 cm (20 empreintes) compatible Shimano®, ISIS Drive®, FSA®, Truvativ® et TOKEN®
- Outil démonte manivelle type carré/octalink/isis avec manche
- Outil tournevis avec embouts (phillips ph1et ph2/ plats 5 et 7/ TORX® T25 et T30)
- Outil montage/démontage vis de manivelle étoile Shimano® Hollowtech

Tiroir 3 :

- Outil coupe câble et gaine - premium (pince)
- Clé à pédale pour montage/démontage pédale 15 mm avec poignée - premium
- Outil multifonctions (1 coté clé plate 15 et 1 coté douille 14/15)
- Outil dérive chaîne pour 8/9/10v avec poinçons et goupille d'axe de chaîne de rechange.
- Outil contrôleur/indicateur d'usure de chaîne
- Outil clé à rayon 0.9/1.1/1.3/1.8 mm (maintien du rayon plat)
- Outil clé à rayon Ø3.2mm/3.3mm/ 3.5mm/ 5.65mm pour Mavic

Tiroir 4 :

- Démonte pneu velo orange (jeu de 3)
- Mètre ruban 3 m
- Outil serrage au couple - clé dynamométrique 1-1/4" (3/15 nm)
- Outil douille 6 embouts Allen 2/2.5/3/4/5/6 mm
- Clé TORX® en Y (empreintes T25/T30/T40)
- Clé vis cheminée de plateaux en T (empreintes T40/Allen 6 mm/plate pour écrou)
- Outil réglage moyeu de roue 13/14 mm (clé a cône)
- Outil réglage moyeu de roue 15/17 mm (clé a cône)
- Clé plate double 8/10 mm
- Outil clé Allen courte jeu de 8 (2/2.5/3/4/5/6/8/10 mm)

COFFRET OUTILLAGE VÉLO

21 PIÈCES

Réf. 510607

- 1 Dérive chaîne 8,9 et 10 vitesses et 03/32" à 3/16"
- 6 Clés Allens 2/2,5/3/4/5/6 mm
- 1 Clé à pédale multifonctions 15 mm avec embout Allen 8 mm
- 1 Clé Torx® en L T25
- 1 Fouet à chaîne pour cassette 5 à 10 vitesses
- 1 Clé boîtier pédalier pour Shimano® Hollowtech II, Truvativ® GXP, FSA® MegaExo, Campagnolo® Ultra-Torque, TOKEN® et autres boîtiers de pédalier externes.
- 1 Clé à rayons 3,2/3,3/3,5.
- 1 Clé démonte cassette équipée d'une goupille de guidage pour les écrous Shimano®, SunRace®, SRAM®, Chris King®, SunTour® et autres.
- 3 Démonte-pneu en résine.
- 1 Clé extracteur de manivelle 2 en 1, pour boîtier de pédalier type carré standard et Shimano® octalink, ISIS Drive® system, Power Spline ou Power Drive.
- 1 Clé montage/démontage écrou de manivelle 8 empreintes
- 6 Rustines Ø 25 mm
- 1 Douille 1" 1/4
- 1 Malette



BOÎTE À OUTILS VÉLO

35 PIÈCES

Réf. 504124

- 1 Dérive chaîne 8,9 et 10 vitesses et 03/32" à 3/16"
- 1 Tournevis cruciforme Phillips 2
- 1 Tournevis plat 6
- 9 clés Allens 1/2/2,5/3/4/5/6/8/10 mm
- 1 Pince coupe câble et gaine
- 1 Clé à pédale multifonctions 15 mm
- 1 Clé Torx® en T
- 1 Clé Torx® en T pour cheminée de plateaux
- 3 Embouts Torx® T40, Allen 6 mm et clé écrou de plateau
- 1 Fouet à chaîne pour cassette 5 à 10 vitesses
- 1 Clé boîtier pédalier pour Shimano® Hollowtech II, Truvativ® GXP, FSA® MegaExo, Campagnolo® Ultra-Torque, TOKEN® et autres boîtiers de pédalier externes.
- 4 Clés à rayons pour tête Allen en 3,2/3,3/3,5 et Mavic Ø5,65 extérieur à 6 empreintes avec mamelon fileté de 7 mm.
- 1 Clé démonte cassette équipée d'une goupille de guidage pour les écrous Shimano®, SunRace®, SRAM®, Chris King®, SunTour® et autres.
- 3 Démonte-pneu en résine.
- 1 Clé extracteur de manivelle 2 en 1, pour boîtier de pédalier type carré standard et Shimano® octalink, ISIS Drive® system, Power Spline ou Power Drive.
- 1 Démonte-cuvette de pédalier à 20 empreintes pour Shimano®, ISIS Drive®, FSA®, Race Face®, Truvativ® et TOKEN®
- 1 Mètre ruban, 3 m
- 1 Nettoyeur de chaîne
- 1 Pince pour attache rapide
- 2 Clés à cônes 13/14 et 15/16
- 1 Brosse de nettoyage pliable et compacte pour chaîne et cassette
- 1 Caisse à outils



COFFRET OUTILLAGE VÉLO

36 PIÈCES PREMIUM



Réf. 504067 - TBA 2000

- 1 Clé en L Allen 8 mm
- 3 Démonte-pneus acier
- 1 Adaptateur pour douilles Allens 1/4 pouce
- 3 Douilles 1/4 pouce, 8 / 9 / 10 mm
- 1 Clé Allen 8 mm avec adaptateur pour douilles 1/2 pouce
- 1 Clé plate, 32 / 36 mm
- 1 Clé plate double, 8 / 10 mm
- 6 Clés Allens, 2 / 2.5 / 3 / 4 / 5 / 6 mm
- 2 Clés à cônes, 13 / 14 / 15 / 17 mm
- 1 Clé à écrou de plateau avec retire-capuchon de réglage manivelle
- 1 Clé à rayons en forme de B, 3.2 / 3.3 / 3.5 / 4.0 mm
- 1 Extracteur de manivelle 2 en 1 pour axe carré standard, boîtier à ergots Shimano® octalink et ISIS Drive® B.B
- 1 Dérive-chaîne pour chaînes 8, 9 et 10 vitesses, avec tige et maillon de chaîne de rechange
- 1 Fouet à chaîne pour cassettes de 5 à 10 vitesses
- 1 Clé boîtier de pédalier pour Shimano®, ISIS Drive® cuvettes intégrées à 20 crans, FSA®, Race Face®, Truvativ® et TOKEN®
- 1 Clé boîtier de pédalier pour Shimano® Hollowtech II, Truvativ® GXP, FSA® MegaExo, Campagnolo® Ultra-Torque™, TOKEN® et autres cuvettes intégrées similaires à 16 crans
- 1 Démonte-manivelle pour retirer et installer le capuchon de réglage de manivelle
- 1 Clé à pédales multifonction 15 mm avec des clés à douille de 14 / 15 mm
- 6 Embouts avec support, cruciforme 1/2, fendue 5/7 et Torx 25/30 mm
- 1 Démonte cassette Shimano®, Sunrace®, Sram®, Suntour®, Chris King® et autres.
- 1 Malette

OUTIL MONTAGE/PRESSE CUVETTES

JEU DE DIRECTION FILETÉ

Réf. 504090 - **TB-1935**

- Presse pour les cuvettes de direction 1", 1-1/8", 1-1/4" et 1-1/2"
- Permet également de monter les roulements et cuvettes de boîtier de pédalier.
- Un design permettant un confort des utilisateurs.



OUTIL MONTAGE

ÉTOILE

Réf. 504042 - **TB-1130**

- Installation rapide et facile de l'étoile dans la fourche.
- Poignée ergonomique empêchant de s'entailler la main.
- Compatible avec les fourches AHEAD-SET 1" et 1-1/8".



FILIÈRE POUR PIVOT DE FOURCHE

Réf. 504091 - **TB-1945**

- Porte outils pour filière de pivot de fourche.
- Permet de refaire un filetage endommager ou d'en créer un.
- Fabriqué en acier traité permettant d'obtenir un résultat propre sur fourche Alu et Acier.
- 1 filière 1" (25,4)
- 1 filière 1" 1/8 (28,6)
- 1 guide 1"
- 1 guide 1" 1/8



COUPE-TUBE

Réf. 504065 - **TB-1917**

- Coupe-tube en acier traité permettant d'obtenir une coupe droite et propre sur les tubes en acier et en aluminium.
- Convient aux tubes de 6-38 mm (1/4"~1-1/2").
- Comprend un outil d'ébavurage de tube et une roulette de rechange.



GUIDE DE DÉCOUPE PIVOT DE FOURCHE



Réf. 504083 - **TB-1169**

- Bras de guidage sur-dimensionné de découpe de tube
- Guide parfaitement la lame de la scie à métaux pour la découpe des tiges de selle au profil aérodynamique jusqu'à 68 mm ou des pivots de fourche de 1 à 1-3/8" de diamètre
- Maintien ferme du tube pour une découpe nette et précise
- Plaque de remplacement guide de découpe TB-1169A (réf 504084)



PLAQUE DE REMPLACEMENT GUIDE DE DÉCOUPE



Réf. 504084 - **TB-1169A**

- Plaque de guidage de découpe
- Pièces de rechange pour TB-1169A (réf. 504083)
- Jeu de 2 pièces

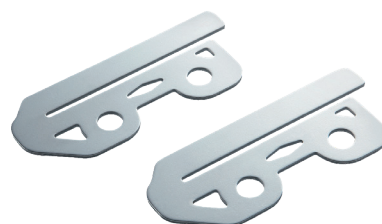

SCIE A MÉTAUX/ CARBONE



Réf. 504081 - **TB-1161-1**

- Scie à métaux avec tension de lame réglable et un manche confortable
- 2 lames de 12" (300 mm) incluses :
- 1 en acier pour couper des pièces en métal
- 1 en acier tungstène pour couper les pièces en carbone
- TB-1161-A (réf. 489158)



LAME DE SCIE



Réf. 489158 - **TB-1161-A**

- Lame de 12" (300 mm) en acier tungstène pour couper les pièces en carbone.
- Compatible avec scier à métaux TB-1161-1 (réf. 504081)

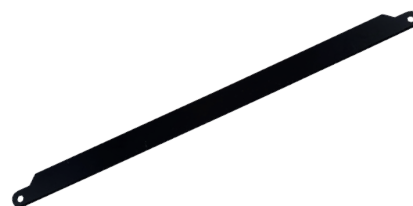

OUTILS DÉMONTE CUVETTE JEU DIRECTION



Réf. 504043 - **TB-1936**

Chasse cuvette de direction pour cuvette externe et interne 1"1-1/8" et 1-1/4"

Réf. 504044 - **TB-1937**

Chasse cuvette de direction pour cuvette interne 1", 1-1/8" et cuvette externe 1-1/2"

Réf. 504919 - **TB-1941**

Chasse cuvette de direction pour cuvette interne 1-1/4" et 1-1/2"



Réf. 510614 - **TB-1938**

- Le tube d'entraînement robuste et les bagues de réglage en aluminium spécialement dimensionnées peuvent installer des roulements de jeu de direction en toute sécurité, rapidement et précisément
- Comprend 6 bagues pour la plupart des systèmes de jeu de direction 1" et 1-1/8".



Réf. 510398 - **TB-1131**

- Installation rapide et facile de l'étoile dans la fourche.
- Fixe l'étoile à 15 mm et la maintient droite.
- Compatible avec les fourches AHead set 1" et 1-1/8".



EXTRACTEUR DE CÔNE DE DIRECTION

Réf. 504088 - **TB-1925**

- Une conception simple et efficace pour extraire tous les cônes du té de fourche.
- Compatible avec les fourches de 1", 1-1/8", 1-1/4" et 1-1/2"

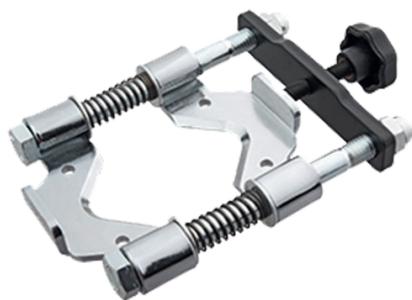

Réf. 504922 - **TB-1926**

- Un outil de précision pour retirer rapidement et facilement le cône de direction du té de fourche.
- Le design universel fonctionne avec les cônes de direction 1", 1-1/8", 1-1/4" et 1-1/2", particulièrement pour les pivots carbonés et aluminium.
- Structure ultra résistante pour un usage quotidien en magasin.



PORTE-TARAUD BOÎTE DE PÉDALIER



Réf. 504117 - **TB-98150**

- Outil professionnel pour tarauder les filetages de boîtier de pédalier
- Permet de tarauder en ligne et simultanément les deux côtés du boîtier
- Des guides servent à maintenir les outils de filetage parfaitement perpendiculaire à l'axe du boîtier de pédalier pour le nettoyage des faces de la coque du boîtier de pédalier.
- Une brosse incluse.
- pour filetage anglais 1.370" x 24 TPI à droite et à gauche
- Livré avec la boîte de rangement



TOURNE À GAUCHE ET TARAUDS



Réf. 504086 - **TB-19000**

- 1 tourne à gauche
- 2 tarauds 1/2" x 20 gauche et droite
- 2 tarauds 9/16" x 20 gauche et droite
- 1 taraud 4 mm x 0.5
- 1 taraud 5 mm x 0.8
- 1 taraud 6 mm x 1.0
- 1 taraud 8 mm x 1.0
- 1 taraud 10 mm x 1.0
- Livré avec la pochette de rangement



TARAUDS PÉDALE/MANIVELLE

9/16" X 20



Droite Réf. 490361 - **TB-1906-R**

Gauche Réf. 490362 - **TB-1906-L**

- Fabriqué en acier traité pour plus de durabilité et de précision
- Nettoie et rénove les pas de vis de manivelles
- Pour pédalier aluminium et acier
- Pour pas 9/16" x 20



DÉVOILEUR DE DISQUE DE FREIN

Réf. 504168 - **TB-MW40**



- Redresse les disques de frein légèrement voilés ou endommagés.
- Comprend deux profondeurs de fente différentes.
- Découpé au laser dans de l'acier haute qualité avec traitement thermique pour plus de robustesse.
- La poignée moulée en double densité est spécialement profilée pour le confort.



INDICATEUR D'USURE DE DISQUE

Réf. 518003 - **TB-RC10**



- Vérifiez facilement le disque usé par rapport à l'épaisseur minimale pour le remplacement.
- Vélo électrique Tektro® (TH2.3 mm) : mini TH2.0 mm. Magura® : mini TH 1,8 mm.
- SRAM® : mini TH 1.55 mm. Shimano® / Hope® (Ø180-205 mm) : mini TH 1.5 mm.

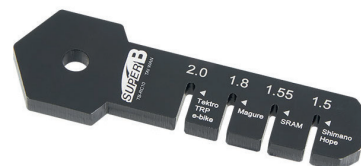

ÉCARTEUR PLAQUETTE/PISTON FREIN HYDRAULIQUE

Réf. 504113 - **TB-8075**



- Idéal pour comprimer les plaquettes et les pistons des freins à disques.
- Découpé au laser dans de l'acier haute qualité avec traitement thermique pour plus de robustesse.
- La poignée moulée rembourrée est spécialement étudiée pour le confort et un bon contrôle.



PINCE D'AJUSTEMENT RÉGLAGES DES PATINS

Réf. 504139 - **TB-BR20**



- Cet outil ingénieux au design pratique facilite le réglage des patins de frein
- Fonctionne sur jante de 14 mm à 24 mm de largeur et jusqu'à 50 mm de profondeur.



OUTIL MONTAGE / DÉMONTAGE CUVETTE BOÎTIER PÉDALIER 36MM

Réf. 510606 - **TB-8913**



- Convient aux utilisateurs professionnels et aux mécaniciens à domicile.
- Pour boîtier de 36 mm et cuvette de pédalier avec méplats de 16 mm surélevés.



ALIGNEMENT DE PLAQUETTE FREIN



Réf. 511795 - **TB-BR10**

- Conçu pour régler l'écartement correct des plaquettes et s'aligner sur les étriers de frein hydrauliques et mécaniques.



PINCES COUPE CÂBLES ET GAINES



Réf. 504189 - **TB-WC30**

- Les mâchoires coupantes sont résistantes et aiguisées pour une découpe soignée des câbles de vélo, des gaines et des rayons.
- Poignées moulées double densité spécialement profilées pour l'effet de levier, le confort et le contrôle.
- La pince dispose d'un outil de formage intégré pour reformer les embouts de gaine et les câbles ainsi qu'un sertisseur d'embout de câble.
- Fabriquée en acier industriel SK5 avec traitement thermique pour la solidité et la longévité.



Réf. 504094 - **TB-4574**

- Les mâchoires coupantes sont résistantes et aiguisées pour une découpe soignée des câbles de vélo, des gaines et des rayons.
- Poignées rembourrées pour le confort.
- La pince dispose d'un outil de formage intégré pour reformer les embouts de gaine et les câbles ainsi qu'un sertisseur d'embout de câble.
- Fabriquée en acier haute qualité avec traitement thermique offrant robustesse et longévité.



PINCE TIRE CÂBLE



Réf. 509052 - **TB-4585**

- Permet de tirer les câbles lors du réglage ou remplacement de la câblerie de freins ou du dérailleur.
- Fonctionne à une main avec un verrou de pouce pour maintenir le câble fermement.
- Un outil idéal pour les professionnels, les ateliers et les mécaniciens à domicile.



PASSE CÂBLE DI2 ET CÂBLE INTERNE



Réf. 509169 - **TB-IR20**

- Conception innovante pour garder les adaptateurs parfaitement logés dans le corps de l'outil
- Guides pour installer les câbles, les gâines, les faisceaux et les durites à l'intérieur du cadre
- Comprend un long guide-câble avec des aimants attachés



CLÉS À CÔNE



Réf. 504054 - **TB-HB100**

- Jeu de 7 clés à cône de moyeu professionnel.
- Comprend les tailles les plus communes de moyeux de 13 à 19 mm.
- Livré avec la pochette de rangement.



Réf. 509070 - 13/14 mm - **TB-HB24**

Réf. 509071 - 13/15 mm - **TB-HB25**

Réf. 509072 - 15/16 mm - **TB-HB26**

Réf. 509073 - 17/18 mm - **TB-HB28**

- Les clés compactes sont conçues pour les utilisateurs professionnels.
- Idéal pour une réparation rapide.
- Taille de précision, en acier Cr-Mo, traité thermiquement pour plus de robustesse.



COUPE DURITE DE FREIN



Réf. 504165 - **TB-HC20**

- Pour couper précisément les tubes hydrauliques de freins non métalliques.
- Lame de rechange incluse.



DÉVOILEUR / CENTREUR DES ROUES PRÉMIUM

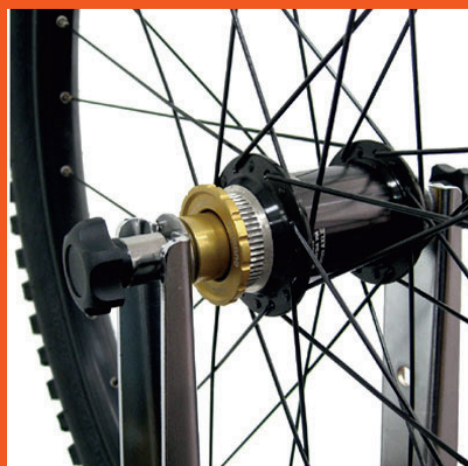

FIXABLE SUR ÉTABLI

Réf. 509053 - TB-PF36

- Pour dévoiler ou rayonner la roue avec une très grande précision.
- Permet d'accueillir une grande variété de roues avec une largeur de moyeu allant jusqu'à 210 mm.
- Conçu avec un comparateur à cadran pour un fonctionnement plus précis lors d'une utilisation quotidienne en magasin.
- Mesure les roues de 20" à 29".
- La mesure de l'indicateur à cadran se lit à 0,01 mm et offre une plus grande précision pour le réglage des roues arrière ou avant.
- Les bras polyvalents avec comparateurs à cadran permettent de mesurer et de rectifier les roues dans n'importe quel angle et position.
- L'assemblage des bras polyvalents et du comparateur à cadran sur le montant gauche permet de mesurer et de vérifier le frein à disque.
- Comprend des adaptateurs d'axe traversant pour les roues avec des moyeux d'axe traversant entre 12 mm ~ 20 mm
- Une règle de mesure est incluse.

DÉVOILEUR/CENTREUR DE ROUE



Réf. 504175 - TB-PF25

- Pour dévoiler ou rayonner la roue de façon précise et sans difficulté.
- Accepte les roues de 16" à 29" avec un axe de moyeu de 9 mm.
- Évite d'endommager la jante grâce aux repères en plastique.
- Modèle sur pied, facile à plier, ranger et transporter. Idéal pour les petits ateliers mobiles et les mécaniciens à domicile.
- Les accroches retournables et les étriers de centrage de précision réglables vous permettent de travailler à la fois sur les roues avant et arrière pour un centrage de précision.



Réf. 504180 - TB-PF35

- Pour dévoiler ou rayonner la roue de façon précise et sans difficulté.
- Permet d'accueillir une grande variété de roues avec une largeur de moyeu allant jusqu'à 210 mm
- Offre des prises de mesure précises pour un centrage de précision
- Accepte les roues de 20" à 29"
- Axe traversant 15 et 20 mm
- Très stable.

Fixable sur établi

COMPARATEUR/CENTRAGE DE ROUE



Réf. 504089 - TB-1930

- Conçu pour vérifier si la jante est bien centrée.
- Vérification facile du centrage des roues de route, VTT ou BMX entre 16" et 29".
- A utiliser avec les dévoileurs/centres de roues TB-PF25 (réf. 504175), TB-PF35 (réf. 504180), TB-PF36 (réf. 509053).



CLÉ A RAYONS

LES CLÉS À RAYONS SONT RECOUVERTES DE VINYL, AVEC UN MANCHE EN ACIER TREMPÉ NICKELÉ POUR LA LONGÉVITÉ.

Réf. 504064
TB-5598

Pour Mavic® avec un Ø extérieur de 6,4 mm et un mamelon fileté de 7 mm - 6 empreintes



Réf. 509058
TB-5596

Pour Mavic® avec un Ø extérieur de 5,65 mm et un mamelon fileté de 7 mm - 6 empreintes



Réf. 509059
TB-5540

Pour tête de rayon Allen Ø 3,2 mm



Réf. 509060
TB-5550

Pour tête de rayon Allen Ø 3,3 mm



Réf. 509061
TB-5560

Pour tête de rayon Allen Ø 3,5 mm



CLÉ À RAYONS

Réf. 509047 - **TB-SW05**

- Convient aux écrous de rayon en : 3,2 / 3,3 / 3,5 mm Allen.



Réf. 504045 - **TB-5502**

- Maintien de rayon.
- Les fentes profondes conviennent à des rayons Aéro.
- Acier recouvert de nylon pour empêcher d'endommager le rayon.
- Un anneau conçu pour rendre l'opération plus rapide et plus stable lorsqu'il est porté au doigt.
- Clé à rayon Aéro 0.9/1.1/1.3/1.8 mm.



Réf. 509057 - **TB-5510**

- Forgé avec 8 rainures pour régler la tension des rayons pour les écrous 9 g ~ 15 g.
- Compatible avec les têtes de rayons Allens 9 g et 15 g.



CLÉ À RAYON

Ø 3,2mm Réf. 509049 - **TB-SW20**

Ø 3,5mm Réf. 509048 - **TB-SW22**

- Fabriquée en acier de haute qualité, usinée avec précision et traitée thermiquement pour la dureté.



Réf. 510409 - **TB-7815** - Tête fendue longueur 80 mm

Réf. 510405 - **TB-7814** - Allen 3.2 mm longueur 110 mm

Réf. 510400 - **TB-7813** - Allen 4.8 mm longueur 110 mm

Réf. 510402 - **TB-7812** - Allen 5.5 mm longueur 110 mm

Réf. 510404 - **TB-7811** - Allen 6.0 mm longueur 110 mm

- Le tournevis extra long permet d'atteindre les écrous de rayons internes intégrés dans la section profonde de la jante.
- La poignée ergonomique en T facilite l'utilisation.



TENSIOMÈTRE À RAYON

Réf. 511797 - **TB-ST12**

- Mesure la tension de la plupart des types de rayons.
- Facile et rapide à utiliser.



RÈGLE MESURE RAYON

Réf. 510410 - **TB-1162**

- Fabriqué en acier inoxydable.
- Une aide pratique pour mesurer la taille des pièces de vélo courantes.
- Introduisez la tête du rayon dans les trous oblongs et mesurez facilement la longueur sur la règle.



DÉRIVE CHAÎNE

Réf. 504049 - TB-CC50

- Spécialement conçu pour les chaînes à 8, 9 et 10 vitesses.
- Le design ergonomique breveté du guidage de maillon de chaîne fait du démontage et de l'installation un jeu d'enfant.
- Avec un poinçon de recharge.
- A utiliser avec poinçon de recharge TB-1103 (réf.509056)

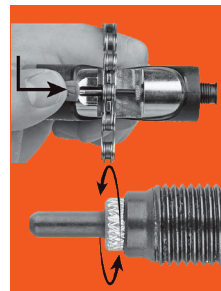

Réf. 504148 - TB-CC60

- Spécialement conçu pour les chaînes 10 et 11 vitesses.
- Le design ergonomique breveté du guidage de maillon de chaîne fait du démontage et de l'installation un jeu d'enfant.
- Avec un poinçon de recharge.
- A utiliser avec poinçon de recharge TB-1103 (réf.509056)

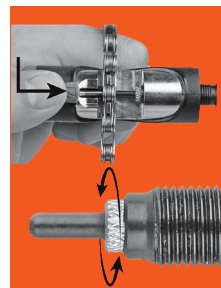

Réf. 504051 - TB-CC65

- Fonctionnement intuitif en 3 étapes : pousser le bouton, mettre le support et relâcher le bouton.
- Démontage de différentes chaînes, notamment celles de 3/32" à 3/16" et de 5 à 12 vitesses
- Le support contient 4 ergots pour garantir la stabilité lors du démontage / installation lorsque la chaîne est installée sur le vélo et pour éviter de l'endommager.
- A utiliser avec poinçon de recharge TB-1103 (réf.509056)

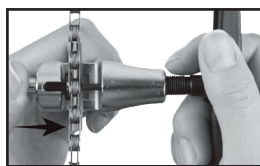

Réf. 509055 - TB-CC20

- Spécialement conçu pour les chaînes à 8, 9 et 10 vitesses.
- Avec 1 poinçon de recharge et 1 goupille d'axe de chaîne.
- A utiliser avec poinçon de recharge TB-1103 (réf.509056)



Réf. 509054 - TB-3355

- Outil économique pour les cyclistes et les mécaniciens
- Pour chaîne 3/32" à 3/16" et chaînes 8, 9 et 10 vitesses
- A utiliser avec poinçon de recharge TB-1103 (réf.509056)

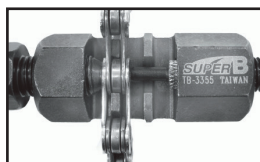

POINÇONS DE REMPLACEMENT

Réf. 509056 - TB-1103

- Ensemble de 10 pièces
- A utiliser avec les dérives chaîne TB-CC50 (réf.504049), TB-CC60 (réf.504148), TB-CC65 (réf.504051), TB-CC20 (réf.509055), TB-3355 (réf.509054).

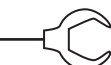

PINCE POUR ATTACHE RAPIDE 2 EN 1

Réf. 504093 - **TB-3323**

- La pince à maillon 2 en 1, au design breveté et récompensé, permet de monter et démonter les maillons de chaîne d'une seule main.
- Une conception unique et des mâchoires spécialement dimensionnées pour rendre le détachement et la connexion des maillons de chaîne rapide et facile.
- Fabriqué en acier haute qualité et manche rembourré pour le confort.
- Simple à utiliser et robuste pour l'utilisation quotidienne des professionnels.

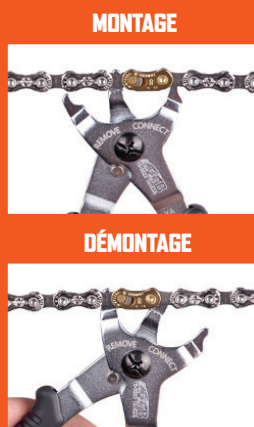

REPOSE CHAÎNE VÉLO



Réf. 504149- **TB-CH10**

- Blocage rapide avec repose chaîne.
- Conçu pour maintenir la chaîne sous tension lorsque la roue est retirée.
- Empêche la chaîne de s'emmeler et le cadre d'être rayé.
- Compatible avec axe de 9 et 10 mm.



Réf. 509241- **TB-CH35**

- Blocage rapide avec repose chaîne.
- Conçu pour maintenir la chaîne sous tension lorsque la roue est retirée.
- Empêche la chaîne de s'emmeler et le cadre d'être rayé lors du transport du cadre sans roue.
- Compatible avec axe de 9 et 10 mm x 130/135 mm.



DÉMONTE-PNEU VÉLO



Réf. 504183 - **TB-TL20**

- Fabriqué en acier de haute qualité avec traitement thermique pour plus de robustesse et de longévité.
- La poignée moulée en double densité est spécialement profilée pour un bon effet de levier, un confort et un contrôle pour retirer le pneu de la jante en toute simplicité.
- Le pneu peut être retiré avec deux démontes pneus seulement.
- Convient pour la plupart des pneus, surtout les plus résistants
- Jeu de 2 pièces



Réf. 511815 - **TB-TL15**

- Démonte pneus avec bras de levier super longs offrant plus de force.
- Matière en Nylon pour plus de dureté et permet de retirer le pneu de la jante plus facilement.
- Jeu de 2 pièces.



DÉMONTE-OBUS DE VALVE



Réf. 504187- **TB-VC10**

- Outil petit et pratique conçu pour installer et démonter des valves
- Compatible pour obus de valve Presta /Schrader et prolongateurs de valve Presta.



CLÉS ALLENS



Réf. 504046 - **TB-7535** - 6 mm

Réf. 504047 - **TB-7540** - 8 mm

Réf. 504048 - **TB-7545** - 10 mm

- Manche ergonomique avec une longue clé Allen.
- Convient pour le démontage des manivelles, des corps de roues libres et des pédales.
- Fabriqué en acier haute qualité, traité thermiquement pour plus de robustesse et de longévité.
- Un embout hexagonal et un boule.



Réf. 504055 - **TB-TH05**

- Jeu de clés Allen 2/2.5/3/4/5/6mm
- Avec un support de rangement ergonomique
- Fabriqué acier haute qualité, traité thermiquement pour plus de robustesse et de longévité.
- Un embout hexagonal et un boule.



Réf. 504056 - **TB-TH35**

- Jeu de clés Allen : 2/2.5/3/4/5/6/8/10 mm
- Fabriqué acier S2 traité thermiquement, avec une surface polie miroir pour une résistance et une longévité supérieure.
- Contient un support de rangement résistant pour le transport.
- Un embout hexagonal et un boule.



Réf. 504109 - **TB-7705** - 6 clés : 2/2.5/3/4/5/6 mm

Réf. 504112 - **TB-7715** - 7 clés : 2/2.5/3/4/5/6/8 mm

- Jeu de clés Allen en acier à traitement thermique pour plus de robustesse et de longévité.
- Support plastique résistant inclus.
- Un embout hexagonal et un boule.



Réf. 517999 - **TB-TH06** - 4 en 1 : 3/4/5/6 mm

- Jeu de clés Allen en acier à traitement thermique pour plus de robustesse et de longévité.
- Un embout hexagonal et un boule.



JEU DE CLÉS ALLEN

Réf. 504103 - **TB-76160**

- Jeu de clés Allen en T/L
- Fabriqué acier S2, traitement thermique avec des poignées moulées à double densité, particulièrement profilées pour effet de levier, confort et contrôle.
- Grande robustesse pour une longévité accrue
- Couple élevé
- Les supports d'établi ou mural permettent de garder les clés ordonnées et à portée de main
- Comprend 8 clés : 2/2.5/3/4/5/6/8/10 mm
- Un embout hexagonal et un boule



EXISTE AUSSI À L'UNITÉ

Réf. 509062 - **TB-7631** - 2 mm

Réf. 509063 - **TB-7632** - 2,5 mm

Réf. 509064 - **TB-7633** - 3 mm

Réf. 509065 - **TB-7634** - 4 mm

Réf. 509066 - **TB-7635** - 5 mm

Réf. 509067 - **TB-7636** - 6 mm

Réf. 509068 - **TB-7637** - 8 mm

Réf. 509069 - **TB-7638** - 10 mm

CLÉS TORX

Réf. 518000 - **TB-TX06** - 4 en 1 : T15/T20/T25/T30

- Jeu de clés TORX en acier à traitement thermique pour plus de robustesse et de longévité.



POINTE À TRACER

Réf. 518002 - **TB-UP10**

- Outil pointe à tracer double embouts avec angles variables.
- Pour traçage sur matériaux durs.
- Jeu de 3 pièces

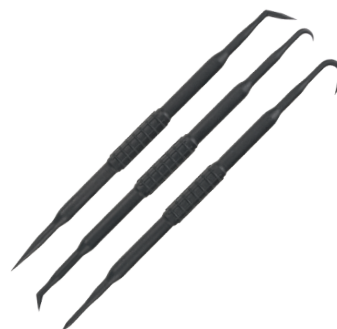

CLÉS DYNAMOMÉTRIQUES



Réf. 504057 - **TB-TW50**

- Clé dynamométrique avec réglage du couple de serrage de 4/5/6 Nm.
- La dynamométrie préréglée empêche le serrage excessif ou d'endommager les composants légers.
- La poignée ergonomique en T offre une rotation facile.
- Livré avec embouts Allen 3/4/5 mm et Torx® T25.



Réf. 504921 - **TB-TW30**

- Clé dynamométrique à carré 3/8" avec du couple de serrage de 12~60 Nm.
- La dynamométrie préréglée empêche le serrage excessif ou d'endommager les composants légers.
- Design ultra résistant et long pour que le levier délivre un grand couple.
- Douilles Allen 4/5/6/8/10 mm, Torx® T25/T30/T40, adaptateur carré 3/8" x 1/2".
- Malette incluse.



Réf. 504058 - **TB-TW65**

- Clé dynamométrique à carré 1/4" avec du couple de serrage de 3/30 Nm.
- La dynamométrie préréglée empêche le serrage excessif ou d'endommager les composants légers.
- Douilles Allen 2/2.5/3/4/5/6/8 mm, Torx® T25.
- Signal audio lorsque le préréglage de serrage est atteint.
- Affichage de la force maximale et de la force appliquée.
- Écran LED avec rétro-éclairage.
- Mémoire de 10 valeurs de préréglage.
- L'affichage s'éteint automatiquement au bout de 150 secondes.
- Malette incluse.



Réf. 517996 - **TB-TW16**

- Clé dynamométrique préréglée.
- La dynamométrie préréglée empêche le serrage excessif ou d'endommager les composants légers.
- Plage de couple : 10 / 12 / 14 / 16 / 18 / 20 Nm.
- Embouts inclus : Allen 4 / 5 / 6 / 8 mm, Torx® T25 / Phillips 2.
- Parfaite pour les E-bike.



CLÉS PLATES DOUBLES



Réf. 504059 - **TB-WR10** : 8 x 10 mm

Réf. 504060 - **TB-WR11** : 9 x 11 mm

- Clés plates double compact fabriquées en acier Cr-Mo haute qualité, avec traitement thermique pour plus de robustesse et la longévité.
- Extrémité conique spécialement conçu pour atteindre facilement les zones les plus étroites pour une réparation rapide.
- Convient pour les freins, les leviers de vitesse, etc.



FOUETS À CHAÎNE



Réf. 504158 - **TB-FW10**

- Fabriqué en acier Cr-Mo avec traitement thermique et démonte-pignons de qualité professionnelle
- Équipé d'un crochet pour écrous
- Compatible avec les cassettes/roue libre de 5 à 10 vitesses.
- Manche extra-long permettant un bras de levier plus important.
- A utiliser avec démonte cassette/roue libre : TB-1045 (réf. 504074), TB-1085 (réf. 504078), TB-CP15 (réf. 504052), TB-FW30 (réf. 504162), TB-1445 (réf. 504085), TB-1010 (réf. 504069), TB-1030 (réf. 504072).



Réf. 504115 - **TB-8860**

- Compatible avec les cassettes/roue libre de 5 à 10 vitesses.
- A utiliser avec démonte cassette/roue libre : TB-1045 (réf. 504074), TB-1085 (réf. 504078), TB-CP15 (réf. 504052), TB-FW30 (réf. 504162), TB-1445 (réf. 504085), TB-1010 (réf. 504069), TB-1030 (réf. 504072).



FOUET À CHAÎNE PREMIUM



Réf. 509045 - **TB-FW55**

- Maintient le plateau avant du vélo électrique lors du retrait de la bague de blocage.
- Sécurise le pignon lors du desserrage de l'écrou de cassette pour la dépose.
- Ouverture réglable pour pignons de 18T ~ 34T et 35T ~ 53T.
- Protège le pignon de la déformation et vos mains des blessures.
- A utiliser avec démonte cassette/roue libre et pignons VAE : TB-1045 (réf. 504074), TB-1085 (réf. 504078), TB-CP15 (réf. 504052), TB-FW30 (réf. 504162), TB-1445 (réf. 504085), TB-1010 (réf. 504069), TB-1030 (réf. 504072), TB-1067 (réf. 504040), TB-1069 (réf. 504041), TB-1071 (réf. 509044), TB-1073 (réf. 509043).



ARRACHE MANIVELLE



Réf. 504095 - **TB-6485**

- Outil Super B breveté pour retirer les manivelles de boîtiers de pédalier à la fois carrés standard et Shimano® octalink, ISIS Drive® system, Power Spline ou Power Drive.
- Manche confortable et filetage fin pour un excellent pouvoir de levier.
- Outil économique et facile à utiliser, vous n'aurez besoin d'aucun autre extracteur de manivelle.



Réf. 504099
TB-6616

- Pour manivelle de type carré.
- Utilisable avec une clé Allen 8 mm ou une clé de 15 mm.



Réf. 504101
TB-6617

- Pour système Shimano® octalink et ISIS Drive®.
- Utilisable avec une clé Allen 8 mm ou une clé de 15 mm.



DÉMONTAGE ROUE LIBRE



Réf. 504071
TB-1025

- Compatible roues libres à 4 ergots
- Utilisable avec une clé de 24 mm.



Réf. 504073
TB-1035

- Compatible roues libres à 2 ergots.
- Déconseillé pour roues libres de 4 à 6 ergots
- Utilisable avec une clé de 23 mm



Réf. 504074
TB-1045

- Compatible roues libres Shimano®
- Utilisable avec une clé à molette ou une clé de 24 mm



Réf. 504075
TB-1050

- Compatible roues libres de BMX à 4 ergots et les roues libres de fixies avec des moyeux 12T, 14T et 13T
- Utilisable avec une clé de 24 mm



Réf. 504076
TB-1055

- Compatible roues libres de BMX à 4 ergots et les roues libres de fixies
- Utilisable avec une clé de 24 mm



Réf. 504078
TB-1085

- Compatible roues libres Shimano®HF
- Utilisable avec un clé de 21 mm ou une clé à cliquet de 1/2"



Réf. 504079
TB-1090

- Compatible roues libres à 4 ergots
- Utilisable avec une clé de 24 mm



Réf. 504070
TB-1018

- Compatible roues libres à 2 ergots.
- Déconseillé pour roues libres de 4 à 6 ergots
- Utilisable avec une clé de 24 mm ou clé à cliquet de 1/2"



Réf. 504932
TB-CP10

- Compatible roues libres Shimano®



DÉMONTE CASSETTE/ROUE LIBRE



Réf. 504052 - TB-CP15

- Fabriqué en acier usiné CNC haute qualité avec traitement thermique.
- Compatible avec les écrous de cassette Campagnolo® et les boîtiers de pédalier Campagnolo® Record™, Chorus™, Athena™.
- A utiliser avec les fouets à chaîne TB-8860 (réf.504115), TB-FW10 (réf.504158), TB-FW55 (réf.509045).



Réf. 504162- TB-FW30

- Équipé d'une goupille de guidage pour travailler de manière plus stable.
- Compatible avec les écrous de cassette Shimano®, SunRace®, SRAM®, Chris King®, SunTour® et autres, ainsi que certains écrous de freins à disque Shimano®.
- A utiliser avec les fouets à chaîne TB-8860 (réf.504115), TB-FW10 (réf.504158), TB-FW55 (réf.509045).



Réf. 504085 - TB-1445

- Équipé d'une goupille de guidage pour travailler de manière plus stable. Compatible avec les écrous de cassette Shimano®, SunRace®, SRAM®, Chris King®, SunTour® ou autres et certains écrous de freins à disque Shimano®.
- A utiliser avec les fouets à chaîne TB-8860 (réf.504115), TB-FW10 (réf.504158), TB-FW55 (réf.509045).



Réf. 504069 - TB-1010

- Pour écrous de cassette Shimano®, SunRace®, SRAM®, Chris King®, SunTour® et autres.
- Compatible avec certains écrous de freins à disque Shimano®.
- Utilisable avec une clé à cliquet de 1/2 pouce et une clé de 21 mm.
- A utiliser avec les fouets à chaîne TB-8860 (réf.504115), TB-FW10 (réf.504158), TB-FW55 (réf.509045).



Réf. 504072 - TB-1030

- Pour écrous de cassette Campagnolo® (Record™, Chorus™, Athena™, Centaur™), ainsi que les cuvettes de boîtier de pédalier Campagnolo®.
- Utilisable avec une clé à cliquet de 1/2 pouce et une clé de 21 mm.
- A utiliser avec les fouets à chaîne TB-8860 (réf.504115), TB-FW10 (réf.504158), TB-FW55 (réf.509045).



DÉMONTE BOÎTIER/CUVETTE



Réf. 504077- TB-1065

- Fabriqué en acier forgé de haute qualité, avec traitement thermique apportant robustesse et qualité supérieure.
- Convient pour les cuvettes de boîtiers de pédalier à 20 empreintes Shimano®, ISIS Drive®, FSA®, Race Face® et Truvativ®.
- Utilisable avec une clé de 24 mm, une clé à cliquet de 1/2", une clé universelle, une clé dynamométrique (12-60 Nm), clé à molette 3/8" ou une clé à douille.



Réf. 504934 - TB-1060

- Fabriqué en acier forgé de haute qualité, avec traitement thermique apportant robustesse et qualité supérieure.
- Convient pour les boîtiers Shimano®, Truvativ®, SRAM® et tout ISIS® avec cuvettes à 8 empreintes.
- Utilisable avec une clé de 32 mm, une clé à cliquet de 1/2", une clé universelle, une clé dynamométrique (12-60 Nm), une clé à molette ou une clé à douille.



Réf. 504068 - TB-1005

- Fabriqué en acier forgé de haute qualité, avec traitement thermique apportant robustesse et qualité supérieure.
- Convient pour les boîtiers Shimano® Hollowtech II, Truvativ®, FSA® MegaExo, Campagnolo® Ultra-Torque™, TOKEN®, Sunrace® et autres boîtiers de pédalier à roulements externes.
- Compatible pour le serrage des écrous de disque Shimano® à 16 empreintes.
- Utilisable avec une clé de 32 mm, une clé à cliquet de 1/2", une clé universelle, une clé dynamométrique (12-60 Nm), une clé à molette ou une clé à douille.



Réf. 504133 - TB-BB30

- Équipé d'une goupille de guidage pour travailler de manière plus stable
- Fabriqué en acier usiné CNC haute qualité avec traitement thermique.
- Convient aux cuvettes de pédalier à 20 empreintes cannelées Shimano®, ISIS Drive®, FSA®, Truvativ® et TOKEN®.
- Manche de 25 cm.



PROFESSIONNEL



Réf. 504933 - TB-BB35

- Grand pouvoir de levier grâce à son très grand manche (30cm).
- Équipé d'une goupille de guidage pour travailler de manière plus stable.
- Fabriqué en acier usiné CNC haute qualité avec traitement thermique.
- Compatible avec les cuvettes de boîtier à 20 empreintes Shimano®, ISIS Drive®, FSA®, Truvativ® et TOKEN®.



Réf. 504914 - TB-BB11

- Clé à un côté pour les cuvettes de boîtier de pédalier à 16 empreintes.
- Compatible avec les boîtiers de pédalier à roulement externe Shimano® Hollowtech II, Truvativ® GXP, FSA® MegaExo, Campagnolo® Ultra-Torque, TOKEN® et beaucoup d'autres boîtier de pédalier à roulements externes.
- Inclus 2 adaptateurs : TB-BB18 (réf. 510603), TB-BB19 (réf. 510604).



Réf. 504128 - **TB-BB10**

- Clé à un côté pour cuvettes de pédalier à 16 empreintes.
- Compatible avec les Shimano® Hollowtech II, Truvativ® GXP, FSA® MegaExo, Campagnolo® Ultra-Torque, TOKEN® et beaucoup d'autres boîtiers de pédalier à roulements externes.
- Comprend un outil de montage/démontage écrou de manivelle.



Réf. 504130 - **TB-BB15**



- Clé à un côté pour cuvettes de pédalier à 16 empreintes.
- Comprend un outil de montage/démontage écrou de manivelle.
- Inclus adaptateurs pour Shimano® SM-BB900, SM-BB93, SM-BBR60.



Réf. 487547 - **TB-1927A**



- Extracteur pour roulements de pédalier BB86, BB90 et BB92 et roulement de 24 mm.
- Inclus 3 tampons en caoutchouc de remplacement.



Réf. 517729 - **TB-1928A**

- Extracteur pour roulements de pédalier BB30 autres roulements d'axe de 30 mm.
- Inclus 3 tampons en caoutchouc de remplacement.



Réf. 518001 - **TB-1929A**

- Extracteur cuvettes et roulements de boîtier de pédalier.
- Accepte la plupart des roulements de boîtier de pédalier.
- Ajustement serré de 24 mm ~ 30 mm de diamètre interne.



Réf. 510620 - **TB-HB50**

- Outil de démontage contre écrou boîtier de pédalier.
- Fabriqué en acier de haute qualité traité thermiquement pour la dureté et découpé au laser pour la précision.
- La poignée moulée double densité est particulièrement profilée pour un effet de levier, un confort et un contrôle optimal.



ADAPTATEUR MONTAGE CUVETTE



Réf. 510604 - **TB-BB18**

- À utiliser avec les clés BB TB-BB10 (réf 504128)/ TB-BB40/ TB-1005 (réf 504068)/ TB-8919
- Spec : TB-BB19: pour Shimano® SM-BBR60



Réf. 510603 - **TB-BB19**

- À utiliser pour fixer la clé BB TB-BB10 (réf 504128)/ TB-BB40/ TB-1005 (réf 504068)/ TB-8919
- Spec : TB-BB18 : pour Shimano® SM-BB9000, SM-BB93 et TOKEN®

OUTIL MONTAGE CUVETTE



Réf. 509242 - **TB-19001**

- Permet d'installer rapidement et précisément les roulements de boîtier press fit BB30 et BB86.
- À utiliser avec des clés plates de 17 mm.



PRESSE POUR BOÎTIER DE PÉDALIER PREMIUM



Réf. 504087 - **TB-1900B**

- Installe rapidement et précisément les roulements de boîtier (Press-Fit)
- Pour monter les roulements BB86, BB30, BB90 et BB92
- Livré avec presse à roulements BB86, BB30, BB90 et BB92



CLÉS PÉDALES ET MANIVELLES

Réf. 504172 - TB-PD55

- Le très grand manche offre un grand pouvoir de bras de levier pour retirer les pédales tenaces.
- Deux ouvertures innovantes pour retirer les deux côtés des pédales selon différents angles et un bord conçu pour atteindre facilement les méplats.
- Fabriqué en acier haute qualité traité thermiquement pour la solidité et découpé au laser pour la précision.
- Pour pédale de 15 mm.



Réf. 504146 - TB-CB10

- Poignée moulée double densité profilée pour le confort.
- Douilles de 14 mm et 15 mm.



Réf. 504114 - TB-8625

- Le long manche ergonomique offre un grand pouvoir de bras de levier.
- Fabriqué en acier haute qualité traité thermiquement pour sa dureté et découpé au laser pour la précision.
- Pour pédale de 15 mm
- Longueur : 34 cm



Réf. 510601 - TB-6715

- Clé à écrou de plateau économique à double extrémité utilisée pour serrer ou desserrer les écrous de plateau et maintenir fermement l'écrou à fente pour empêcher la rotation.
- Pour la plupart des écrous à fente.
- Comprend une clé polygonale de 9 mm et 10 mm.



Réf. 510414 - TB-PD30

- La taille compacte de la clé à pédale de 15 mm est conçue pour être emportée et facile à utiliser.
- Le bord latéral est conçu pour accéder facilement à tous les méplats de la pédale.
- La poignée moulée double densité profilée pour un effet de levier, un confort et un contrôle optimal.
- Fabriquée en acier haute qualité Cr-Mo traité thermiquement pour sa dureté.



OUTILS VÉLOS ÉLECTRIQUES



Bosch®

Réf. 504040 - **TB-1067**

Compatible Bosch Active Line (à partir de 2014), Performance line (à partir de 2014) et CX line
Écrou Ø 51 mm



Bosch®

Réf. 504041 - **TB-1069**

Compatible Gen 3, Gen 4, Bosch Active Line Plus, Active Line (2018), Performance line, CX line, Cargo line et Brose
Écrou Ø 41,5 mm



Shimano®

Réf. 509044 - **TB-1071**

Compatible Shimano STEPS E8000, E7000, E6100 series



Bosch®

Réf. 509043 - **TB-1073**

• Compatible Gen 1, Bosch Classic Line et Classic + de 2010 à 2013
Écrou Ø 59,9 mm

OUTIL BLOCAGE PÉDALIER

Réf. 517998 - **TB-CR30**

- Outil permettant à la chaîne de tourner en marche arrière, lorsque le vélo est au sol afin de lubrifier la chaîne ou pour un éventuel entretien.
- Se place facilement entre le plateau et la manivelle.
- Convient à la plupart des vélos électriques

PATTE DE DÉRAILLEUR PREMIUM

Réf. 504155 - **TB-ET05**

- Conçue pour remplacer temporairement une patte de dérailleur qui s'est abîmée ou cassée lors d'une sortie.
- Adaptable sur la plupart des pattes.
- Compatible avec la plupart des cadres, les dérailleurs 5 mm QR et axe fileté de 9 mm.
- Inclus l'écrou pour le déblocage rapide.

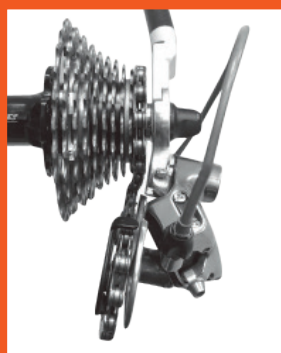

CONTROLEUR PATTE DE DÉRAILLEUR

Réf. 510383 - **TB-1946**

- Conçu pour mesurer et redresser les pattes de dérailleur mal alignées.
- Simple et précis pour vérifier l'alignement de la patte de dérailleur arrière et résoudre la plupart des problèmes de changement de dérailleur, en particulier ceux avec des systèmes de changement d'index.
- S'adapte à la plupart des roues, 20 ~ 29".



GONFLEUR CARTOUCHE CO2

Réf. 504053 - **TB-FP08**

- Valve d'auto-contrôle qui libère l'air de la cartouche de CO2 grâce à un design intuitif.
- Usiné CNC.
- Compatible avec les valves Presta et Schrader.



PROLONGATEUR DE VALVE

Réf. 509074 - **TB-VC20**

- Conçu pour allonger vos valves Presta de 60 mm.
- Ensemble de 2 pièces.



SUPPORT VÉLO MURAL

- Crochet mural ou au plafond
- Clou d'ancrage en nylon



Réf. 511820
TB-1821

- 35 mm



Réf. 511821
TB-1822

- 165 mm



Réf. 511822
TB-1824

- 53 mm



Réf. 511823
TB-1825

- 80 mm



Réf. 511824
TB-1826

- 170x91 mm



Réf. 511825
TB-1827

- 125 mm

NETTOYEUR DE CHAÎNE KIT COMPLET

Réf. 511827 - **TB-32900**



- Ce kit comprend :
- 1 brosse pliante TB-1711
- 1 nettoyeur de chaîne TB-3208
- 1 dégraissant écologique TB-3225 de 120 ml.
- 1 lubrifiant pour chaîne TB-3230 de 5 ml afin de protéger la fonction de la chaîne après le nettoyage.

NETTOYEUR DE CHAÎNE

Réf. 511826 - **TB-3208**

- La brosse est conçue sans dents pour réduire la résistance lors du nettoyage de la chaîne.

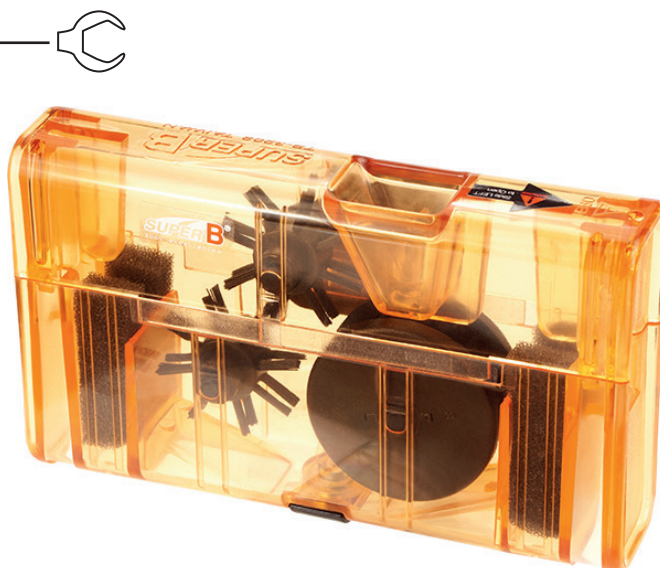

BROSSES DE NETTOYAGE



Réf. 511828 - TB-1711

- Brosse pliable et compacte.
- Deux têtes de brosse avec des poils en nylon pour nettoyer les chaînes.
- L'extrémité de la brosse à crans permet d'enlever la boue et les crasses entre les pignons de la cassette et les chaînes.



Réf. 511829 - TB-1708

- La brosse a double matériaux : une brosse en nylon et une éponge à récurer pour les surfaces très sales.



Réf. 511830 - TB-1709

- Brosse de forme conique afin de nettoyer les espaces étroits.
- Convient pour les cadres, roues, pneus...



Réf. 511831 - TB-1710

- La brosse en forme de O permet de nettoyer les pneus, les tubes du cadre ou d'autres surfaces tubulaires.



Réf. 511832 - TB-1718

- Brosse détachable multifonctions :
- le côté dur (noire) pour nettoyer les pneus, les plateaux, la roue libre et la jante.
- le côté souple (blanche) permet de nettoyer le cadre sans endommager la surface.
- Comprends 2 brosses blanches et 2 brosses noires.



SUPER B



OUTIL DÉVOILEUR DE ROUE
Réf. 509053



CGN
LE SENS DU DÉTAIL

167 Bd Salvador Allende - CS 50024
44801 ST-HERBLAIN Cedex

(+33)2 40 92 00 95
contact@cgntrance.com

www.cgntrance-pro.com
f CGN @ cgn.france

sous réserve d'erreurs typographiques, d'impression ou d'omission - Photos et caractéristiques techniques peuvent être modifiées sans préavis - Juin 2022